

DAIKIN



DAIKIN ROOM AIR CONDITIONER

РУКОВОДСТВО ПО МОНТАЖУ

R32 Split Series

INVERTER

МОДЕЛИ

CTXM15M2V1B

FTXM20M2V1B

FTXM25M2V1B

FTXM35M2V1B

FTXM42M2V1B

FTXM50M2V1B

FTXM60M2V1B

FTXM71M2V1B

ATXM20M2V1B

ATXM25M2V1B

ATXM35M2V1B

ATXM50M2V1B

Меры предосторожности



Перед эксплуатацией блока внимательно ознакомьтесь с описанными в этом руководстве мерами предосторожности.



Это устройство заполняется хладагентом R32.

- Описываемые здесь меры предосторожности обозначены пометками ПРЕДУПРЕЖДЕНИЕ и ПРЕДОСТЕРЕЖЕНИЕ. Оба они содержат важную информацию, относящуюся к безопасности. Обязательно соблюдайте все без исключения меры предосторожности.
- Смысловое значение ПРЕДУПРЕЖДЕНИЙ и ПРЕДОСТЕРЕЖЕНИЙ

⚠ ПРЕДУПРЕЖДЕНИЕ Несоблюдение данных инструкций может привести к нанесению вреда здоровью или смерти.

⚠ ПРЕДОСТЕРЕЖЕНИЕ Несоблюдение данных инструкций может привести к повреждению имущества или получению травмы, которая может оказаться серьезной в зависимости от обстоятельств.

- В этом руководстве используются следующие предупреждающие знаки:

Соблюдайте инструкции.	Проверьте наличие заземления.	Никогда не пытайтесь.
------------------------	-------------------------------	-----------------------

- По окончании установки проведите опытную эксплуатацию для проверки на наличие неисправностей и объясните заказчику, как эксплуатировать кондиционер и осуществлять уход за ним согласно руководству по эксплуатации.
- Оригиналом руководства является текст на английском языке. Текст на других языках является переводом с оригинала.

⚠ ПРЕДУПРЕЖДЕНИЕ

• Для выполнения монтажных работ обращайтесь к своему дилеру или к квалифицированному персоналу. Не пытайтесь устанавливать оборудование самостоятельно. Неправильная установка может привести к протеканиям воды, поражению электрическим током или возгоранию.	
• Устанавливайте кондиционер в соответствии с инструкциями данного руководства по монтажу. Неправильная установка может привести к протеканиям воды, поражению электрическим током или возгоранию.	
• Следите за тем, чтобы для монтажных работ использовались только указанные принадлежности и детали. Несоблюдение правил использования указанных компонентов может привести к падению блока, утечке воды, электрическому удару или вызвать пожар.	
• Устанавливайте кондиционер на фундаменте, достаточно прочном для выдерживания веса блока. Недостаточно прочный фундамент может явиться причиной падения блока и нанесения травмы.	
• Электрические работы должны выполняться в соответствии с местными и национальными правилами и инструкциями данного руководства по монтажу. Обязательно используйте только специально предназначенную для этого цепь питания. Недостаточная мощность силовой цепи и ненадлежащее качество выполнения работ могут привести к поражению электрическим током или возгоранию.	
• Используйте кабель подходящей длины. Не используйте проводку с отводами или удлинительный провод, поскольку это может привести к перегреву, поражению электрическим током или пожару.	
• Убедитесь в том, что вся электропроводка закреплена, используются отвечающие техническим требованиям провода и отсутствуют натяжения клемм или проводов. Неправильное соединение или закрепление проводов может привести к чрезмерному тепловыделению или пожару.	
• При подключении источника питания и выполнении электрической проводки между внутренним и наружным агрегатами располагайте провода таким образом, чтобы можно было надежно закрепить крышку блока управления. Неправильная установка крышки блока управления может привести к поражению электрически током, пожару или перегреву клемм.	
• Если кабель электропитания поврежден, то во избежание опасных ситуаций его замену должен производить производитель, сотрудник сервисной службы или иной квалифицированный специалист.	
• Если во время монтажа возникает утечка газообразного хладагента, немедленно проветрите место выполнения работ. При контакте хладагента с пламенем может образоваться ядовитый газ.	
• По окончании монтажных работ проверьте наличие утечек газообразного хладагента. Ядовитый газ может образоваться в том случае, если газообразный хладагент, выпускаемый в помещение в результате утечки, вступает в контакт с таким источником пламени, как печь, плита или открытый нагреватель вентилятора.	
• При монтаже или перемещении кондиционера стравите воздух из контура циркуляции хладагента и используйте только указанный хладагент (R32). Воздух или другое постороннее вещество в контуре циркуляции хладагента приводит к ненормальному повышению давления, что может стать причиной повреждения оборудования и даже травмы.	
• При установке, прежде чем запускать компрессор, прочно закрепите трубопровод хладагента. Если во время работы компрессора не закреплены трубопроводы хладагента и открыт запорный вентиль, то всасывается воздух, в результате чего давление в контуре хладагента отклоняется от нормы. Это может привести к повреждению оборудования и даже к травме.	
• Во время откачки, прежде чем отсоединить трубопровод хладагента, выключите компрессор. Если во время откачки компрессор продолжает работать, а запорный вентиль открыт, при отсоединении трубопровода хладагента воздух будет всасываться, что вызовет ненормальное давление в контуре хладагента, которое может привести к повреждению оборудования и даже к травме.	
• Обязательно заземлите кондиционер. В качестве заземления не следует использовать коммунальный трубопровод, молниеотвод или телефонный заземлитель. Плохое заземление может привести к поражению электрическим током.	
• Проконтролируйте установку выключателя тока утечки заземления. Отсутствие прерывателя утечки на землю может явиться причиной поражения электрическим током или пожара.	

Меры предосторожности

⚠ ПРЕДОСТЕРЕЖЕНИЕ

- Не устанавливайте кондиционер в таком месте, в котором существует опасность утечки горючего газа. В случае утечки и скапливания газа вблизи кондиционера возможно возгорание. 
- Только квалифицированный персонал может транспортировать, заполнять, выпускать и утилизировать хладагент.
- В рамках соблюдения инструкций, содержащихся в данном руководстве по монтажу, устанавливайте дренажный трубопровод с тем, чтобы обеспечить надлежащий дренаж, и изолируйте трубопровод с целью предотвращения конденсации влаги. Нарушение инструкций в отношении дренажного трубопровода может привести к утечкам воды через внутренний блок и к повреждению имущества.
- Затяните накидную гайку надлежащим образом, например динамометрическим ключом. Если накидная гайка чрезмерно затянута, она может треснуть после длительного использования, что приведет к утечке хладагента.
- Данное устройство может использоваться специалистами или обученными пользователями в магазинах, на предприятиях легкой промышленности, на фермах, либо неспециалистами для коммерческих и бытовых нужд.
- Уровень звукового давления: менее 70 дБ(А).

Принадлежности

Внутренний агрегат (A)–(H)

(A) Монтажная плата	1	(D) Держатель пульта ДУ	1	(G) Инструкция по эксплуатации	1
(B) Апатитно-титановый фотокаталитический фильтр для очистки воздуха	2	(E) Сухая батарея AAA. LR03 (щелочная)	2	(H) Руководство по монтажу	1
(C) Беспроводной пульт ДУ	1	(F) Крепежный винт внутреннего агрегата (M4 × 12L)	2		

Выбор места монтажа

Перед выбором места монтажа получите одобрение пользователя.

1. Внутренний агрегат

- Место установки внутреннего агрегата должно соответствовать следующим требованиям.
 - 1) Соответствие ограничениям на монтаж, указанным на монтажных чертежах внутреннего агрегата.
 - 2) На впуске и выпуске воздуха отсутствуют препятствия.
 - 3) Агрегат не подвергается воздействию прямых солнечных лучей.
 - 4) Агрегат расположен на расстоянии от источника тепла или пара.
 - 5) Отсутствует источник паров машинного масла (это может привести к сокращению срока службы внутреннего агрегата).
 - 6) Холодный (теплый) воздух циркулирует в помещении.
 - 7) Агрегат расположен на расстоянии от люминесцентных ламп с электронным зажиганием (инверторные или с быстрым запуском), поскольку они могут сократить рабочий диапазон пульта ДУ.
 - 8) Агрегат расположен на расстоянии не менее 1 м от телевизоров и радиоприемников (агрегат может создавать помехи для изображения или звука).
 - 9) Монтаж на рекомендуемой высоте (1,8 м).
 - 10) Отсутствует прачечное оборудование.
 - 11) Оборудование должно храниться так, чтобы предотвратить механические повреждения.

2. Беспроводный пульт ДУ

- Выключите все люминесцентные лампы в помещении и определите место, с которого сигналы пульта должны приниматься внутренним агрегатом (в пределах 7 м).

Подготовка к монтажу

1. Снятие и установка передней панели

• Способ снятия

- 1) Поместите пальцы в углубления на основном блоке (по одному на левой и правой сторонах) и откройте переднюю панель до упора.
- 2) Сдвиньте панель вправо и потяните на себя, чтобы освободить ось передней панели с левой стороны. Чтобы освободить ось панели с правой стороны, сдвиньте панель влево и потяните на себя.

• Способ установки

Выровняйте выступы передней панели относительно канавок и вставьте панель до упора. Затем медленно закройте. Нажмите в центре нижней поверхности панели и плотно прижмите ее, чтобы выступы вошли в зацепление.

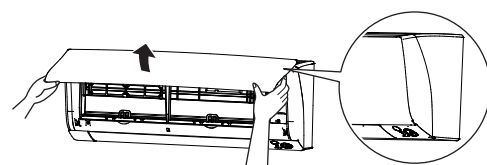

Нажмите на ось передней панели, чтобы вставить ее в канавку.



2. Снятие и установка передней решетки

• Способ снятия

- 1) Удалите переднюю панель, чтобы снять воздушный фильтр.
- 2) Снимите сервисную крышку (см. стр. 4).
- 3) Снимите ленту и освободите проводку.
- 4) Отвинтите 2 или 3 винта на передней решетке.
- 5) Перед отметкой ○○○ на передней решетке расположены 3 верхних крюка. Одной рукой слегка потяните переднюю решетку к себе и нажмите на крюки пальцами другой руки.



Когда отсутствует рабочее пространство, поскольку агрегат расположен близко к потолку

⚠ ПРЕДОСТЕРЕЖЕНИЕ

- Наденьте защитные перчатки.

Поместите обе руки под центральной частью передней решетки и, толкая вверх, потяните ее на себя.

• Способ установки

- 1) Установите переднюю решетку и обеспечьте надежное зацепление верхних крюков (3 шт.).
- 2) Установите 2 или 3 винта на передней решетке.
- 3) Установите воздушный фильтр и переднюю панель.

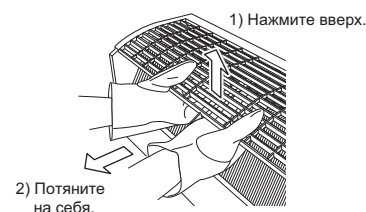

3. Настройка других адресов

Если в одном помещении устанавливается 2 внутренних агрегата, 2 беспроводных пульта ДУ можно настроить на разные адреса. Измените настройку адреса одного из двух блоков.

При разведении переключки будьте осторожны, чтобы не повредить окружающие детали.

- 1) Снимите крышку отсека батареек с пульта дистанционного управления и разъедините переключку адреса.

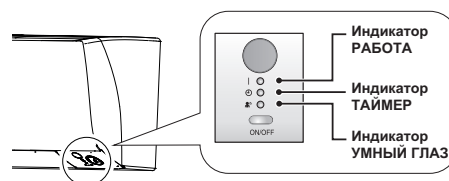

- 2) Одновременно нажмите кнопки , и .

- 3) Нажмите , выберите , нажмите .

(Индикатор РАБОТЫ внутреннего агрегата мигает приблизительно 1 минуту.)

- 4) Нажмите выключатель ВКЛЮЧЕНИЯ/ВЫКЛЮЧЕНИЯ внутреннего агрегата, пока мигает индикатор РАБОТЫ.

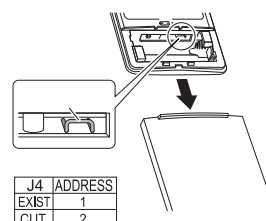

- Если настройку не удалось завершить, пока мигал индикатор РАБОТЫ, выполните процесс настройки еще раз с начала.
- После завершения настройки нажмите и удерживайте приблизительно в течение 5 секунд кнопку , чтобы пульт дистанционного управления вернулся к предыдущему экрану.

Монтажные чертежи внутреннего агрегата

Класс 15/20/25/35/42:

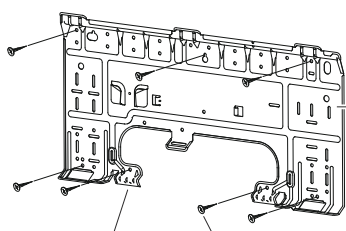

А Монтажная пластина

Винт крепления монтажной пластины (приобретаются по месту: M4 x 25L)

Монтажную пластину А следует установить на стену, которая способна выдержать вес внутреннего агрегата.

Класс 50/60/71:

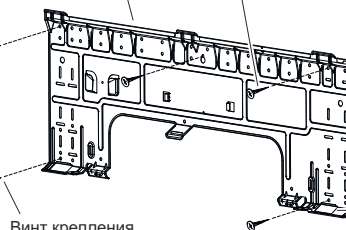

Винт крепления монтажной пластины (приобретаются по месту: M4 x 25L)

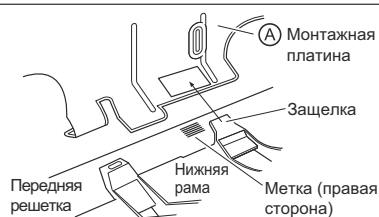

■ Крепление внутреннего агрегата

Зацепите защелки нижней рамы за монтажную пластину. Если защелки трудно зацепить, снимите переднюю решетку.

■ Снятие внутреннего агрегата

Нажмите на помеченную область (в нижней части передней решетки), чтобы освободить защелки. Если защелки трудно освободить, снимите переднюю решетку.

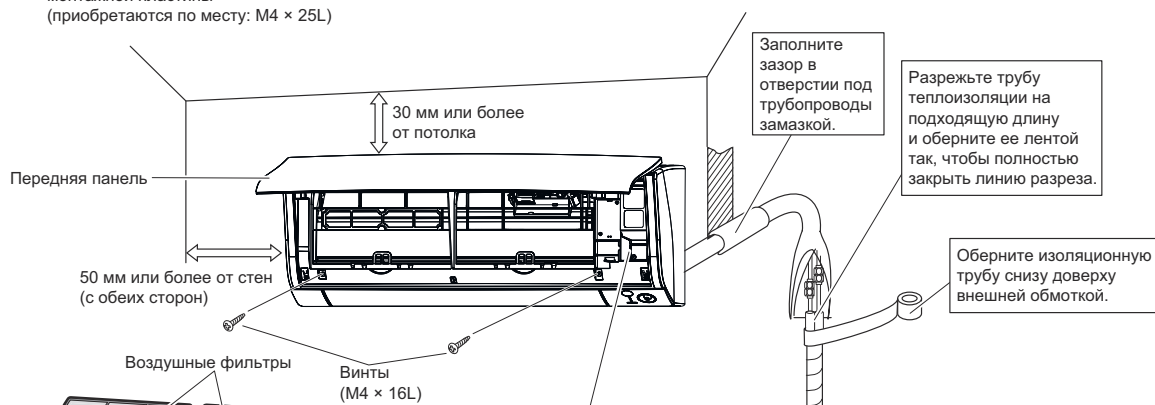

Передняя панель

50 мм или более от стен (с обеих сторон)

Воздушные фильтры

Винты (M4 x 16L)

Сервисная крышка

■ Открытие сервисной крышки

Сервисная крышка съемная.

■ Порядок открывания

- 1) Извлеките винт сервисной крышки.
- 2) Потяните сервисную крышку по диагонали вниз в направлении, указанном стрелкой.
- 3) Потяните вниз.

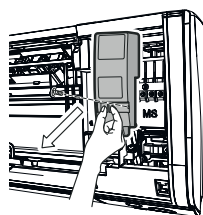

В Апатитно-титановый фотокаталитический фильтр для очистки воздуха (2)

Класс 15/20/25/35/42:

Апатитно-титановый фотокаталитический фильтр для очистки воздуха

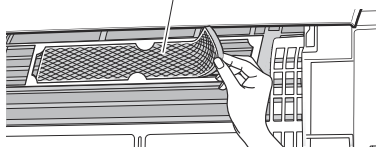

Класс 50/60/71:

Апатитно-титановый фотокаталитический фильтр для очистки воздуха

Streamer

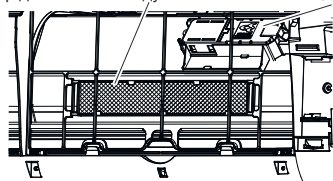

С Беспроводный пульт ДУ

Перед привинчиванием держателя пульта дистанционного управления к стене убедитесь в том, что внутренний агрегат надлежащим образом принимает сигналы управления.



Д Держатель пульта ДУ

Крепежный винт держателя пульта дистанционного управления (приобретаются по месту: M3 x 20L)

⚠ ПРЕДУПРЕЖДЕНИЕ

- Используйте только утвержденные для этой модели дополнительные компоненты Daikin.

Монтаж внутреннего агрегата

1. Установка монтажной пластины

- Монтажную пластину следует установить на стену, которая способна выдержать вес внутреннего агрегата.
- 1) Временно закрепите монтажную пластину на стене. Убедитесь в том, что панель расположена горизонтально и отметьте точки для сверления отверстий на стене.
 - 2) Закрепите монтажную пластину на стене винтами.

Рекомендуемые точки крепления монтажной пластины и размеры

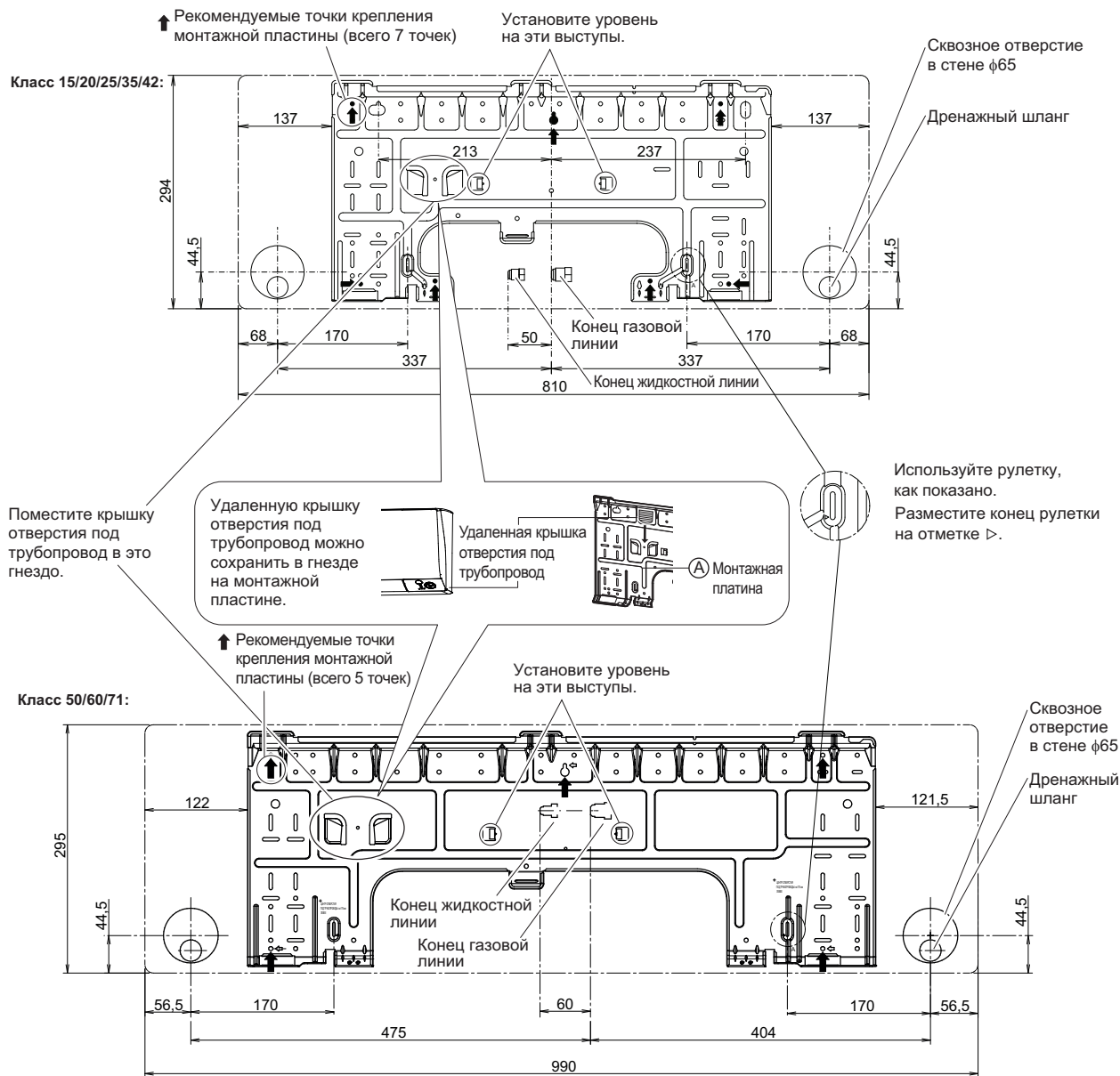

2. Сверление отверстия в стене и монтаж заделываемой в стену трубы

- Если стена содержит металлическую раму или металлическую пластину, используйте в сквозном отверстии заделываемую в стену трубу и настенную крышку, чтобы предотвратить возможный нагрев, поражение электрическим током или пожар.
 - Загерметизируйте зазоры вокруг трубопроводов уплотняющим материалом, чтобы предотвратить протечку воды.
- 1) Просверлите сквозное отверстие диаметром 65 мм с уклоном в сторону наружной поверхности.
 - 2) Вставьте заделываемую в стену трубу в отверстие.
 - 3) Вставьте настенную крышку в трубу.
 - 4) После завершения монтажа трубопровода хладагента, проводки и дренажного трубопровода заполните зазор замазкой.

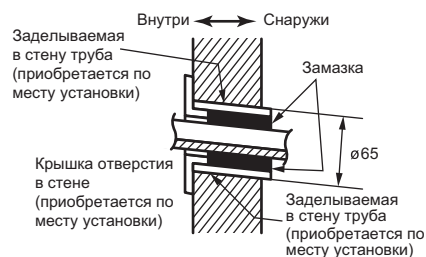

Монтаж внутреннего агрегата

3. Монтаж внутреннего агрегата

- В случае перегиба или деформации трубопроводов хладагента примите следующие меры предосторожности. Если работы не выполнены должным образом, возможно возникновение ненормального звука.

1) Сильно не прижимайте трубопроводы хладагента к нижней раме.

2) Сильно не прижимайте трубопроводы хладагента к передней решетке.

- Удалите крышку отверстия под трубопровод, как показано ниже.

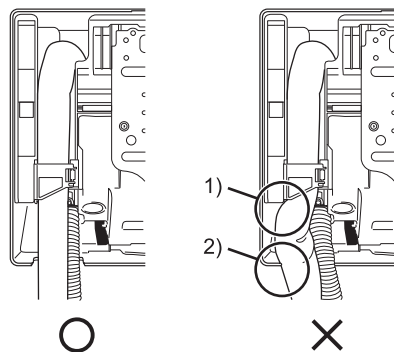

- 1) Срежьте лобзиком крышку отверстия под трубопровод с внутренней стороны передней решетки. Направляете лезвие лобзика вдоль канавки и срежьте крышку отверстия под трубопровод.
- 2) После удаления крышки выполните зачистку напильником. Удалите заусенцы на срезе полукруглым напильником.

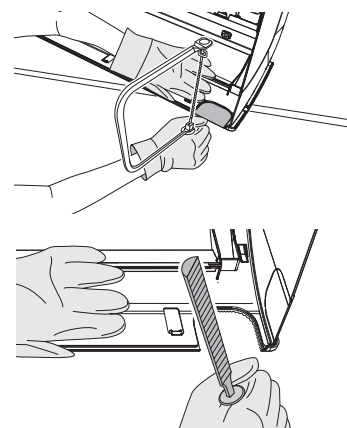

⚠ ПРЕДОСТЕРЕЖЕНИЕ

- Удаление крышки отверстия под трубопровод кусачками приводит к повреждению передней решетки. Не используйте кусачки.
- Надевайте перчатки во время удаления крышки отверстия под трубопровод.

3-1. Расположенный справа трубопровод, отходящий в сторону, назад или вниз

- 1) Прикрепите дренажный шланг к нижней стороне трубопроводов хладагента с помощью липкой виниловой ленты.
- 2) Оберните оберните трубопроводы хладагента и дренажный шланг изоляционной лентой.
- 3) Проложите трубопроводы хладагента и дренажный шланг через отверстие в стене. Затем установите внутренний агрегат на крюки монтажной пластины, ориентируясь по обозначениям Δ на верхней поверхности агрегата.
- 4) Откройте переднюю панель и сервисную крышку. (См. раздел "Подготовка к монтажу".)
- 5) Проложите проводку от наружного агрегата через сквозное отверстие в стене и через заднюю панель внутреннего агрегата. Вытяните ее с передней стороны. Предварительно загните концы вязальной проволоки вверх, чтобы упростить работу. (Если концы проводов между агрегатами предварительно зачищены скрепите их липкой лентой.)
- 6) Нажмите на нижнюю раму внутреннего агрегата обеими руками, чтобы установить его на крюки монтажной пластины. Убедитесь в том, что провода не зажаты кромкой внутреннего агрегата.

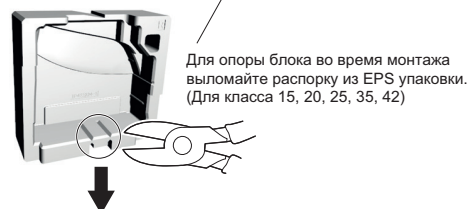
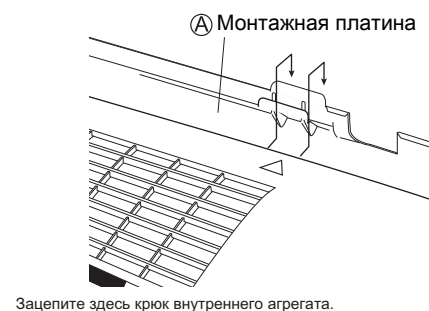
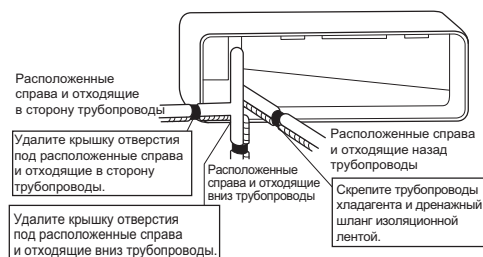

Монтаж внутреннего агрегата

3-2. Расположенный слева трубопровод, отходящий в сторону, назад или вниз

Замена сливной пробки и дренажного шланга

• Замена на левой стороне

- 1) Вывинтите винт крепления изоляции на правой стороне и снимите дренажный шланг.
 - 2) Снимите сливную пробку на левой стороне и установите ее на правой стороне.
 - 3) Вставьте дренажный шланг и закрепите входящим в комплект поставки винтом крепления изоляции.
- * (Если не затянуть винт, возможна утечка воды.)

Место крепления сливного шланга

* Сливной шланг располагается на задней стенке блока.



- 1) Прикрепите дренажный шланг к нижней стороне трубопроводов хладагента с помощью липкой виниловой ленты.

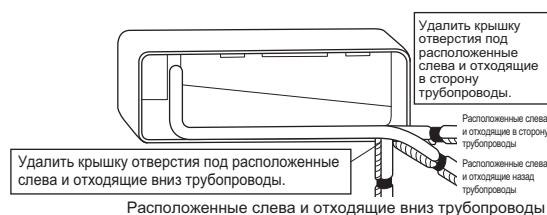

- 2) Подсоедините дренажный шланг к дренажному отверстию вместо сливной пробки.

Установка сливной пробки



- 3) Проложите трубопроводы хладагента согласно отметкам на монтажной пластине.
- 4) Проложите трубопроводы хладагента и дренажный шланг через отверстие в стене. Затем установите внутренний агрегат на крюки монтажной пластины, ориентируясь по обозначениям Δ на верхней поверхности агрегата.
- 5) Вытяните провода, соединяющие агрегаты.
- 6) Подсоедините трубопроводы от внешнего агрегата.
- 7) Оберните совместно трубопроводы хладагента и дренажный шланг изоляционной лентой, как показано на рисунке справа (если дренажный шланг прокладывается через заднюю панель внутреннего агрегата).
- 8) Приняв меры предосторожности, чтобы не зажать внутренним агрегатом провода от наружного агрегата, нажмите обеими руками на нижний край внутреннего агрегата, чтобы надежно закрепить его на крюках монтажной пластины. Прикрепите внутренний агрегат к монтажной пластине крепежными винтами (M4 × 12).

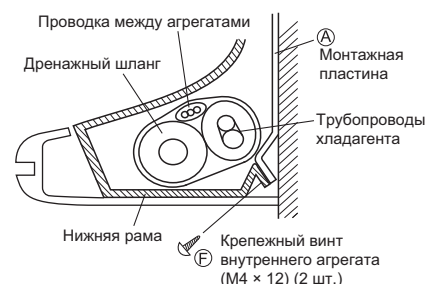
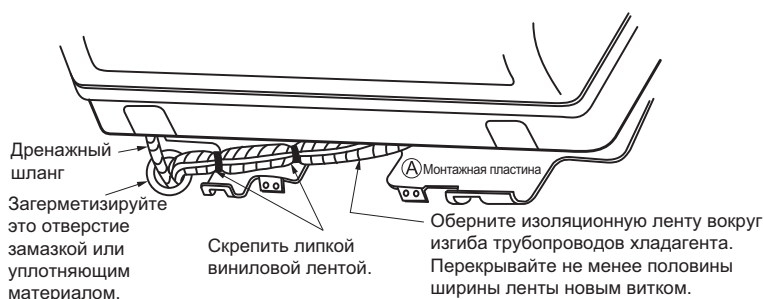

3-3. Заделываемая в стену труба

Руководствуйтесь инструкциями для расположенного слева трубопровода, отходящего в сторону, назад или вниз.

- 1) Вставьте дренажный шланг на эту глубину, чтобы его невозможно было вытянуть из дренажной трубы.

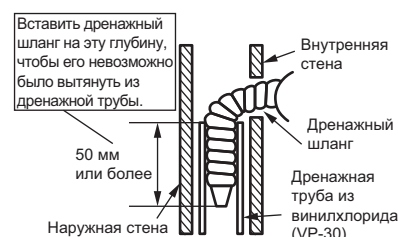

Монтаж внутреннего агрегата

Электрическая схема

Применяемые детали и нумерация приведены на наклейке с электрической схемой, которая находится на блоке. Нумерация посредством упорядоченных по возрастанию арабских цифр применяется для каждой детали. Вместо цифр в представленных ниже кодах деталей используются символы "****".

	: СОЕДИНЕНИЕ		: ЗАЩИТНОЕ ЗАЗЕМЛЕНИЕ (ВИНТ)
	: РАЗЪЕМ		: RECTIFIER
	: ЗАЗЕМЛЕНИЕ		: РАЗЪЕМ РЕЛЕ
	: МЕСТНАЯ ПРОВОДКА		: КОРОТКОЗАМКНУТЫЙ РАЗЪЕМ
	: КОМНАТНЫЙ БЛОК		: КЛЕММА
	: НАРУЖНЫЙ БЛОК		: КЛЕММНАЯ КОЛОДКА
	: ЗАЩИТНОЕ ЗАЗЕМЛЕНИЕ		: ЗАЖИМ ПРОВОДОВ
BLK : ЧЕРНЫЙ	GRN : ЗЕЛЕНЬИЙ	PNK : РОЗОВЫЙ	WHT : БЕЛЫЙ
BLU : СИНИЙ	GRY : СЕРЫЙ	PRP, PPL : ФИОЛЕТОВЫЙ	YLW : ЖЕЛТЫЙ
BRN : КОРИЧНЕВЫЙ	ORG : ОРАНЖЕВЫЙ	RED : КРАСНЫЙ	
A*P : ПЕЧАТНАЯ ПЛАТА	PTC* : ТЕРМИСТОР PTC		
BS* : КНОПКА ВКЛЮЧЕНИЯ/ВЫКЛЮЧЕНИЯ, ПЕРЕКЛЮЧАТЕЛЬ УПРАВЛЕНИЯ	Q* : БИПОЛЯРНЫЙ ТРАНЗИСТОР С ИЗОЛИРОВАННЫМ ЗАТВОРОМ (IGBT)		
BZ, H*O : ЗУММЕР	Q*DI : УСТРОЙСТВО ЗАЩИТНОГО ОТКЛЮЧЕНИЯ		
C* : КОНДЕНСАТОР	Q*L : УСТРОЙСТВО ЗАЩИТЫ ОТ ПЕРЕГРУЗКИ		
CN*, E*AC*, HA*, HE, HL*, HN*, HR*, MR*_A, MR*_B, S*, X*A : СОЕДИНЕНИЕ, РАЗЪЕМ	Q*M : ТЕРМОВЫКЛЮЧАТЕЛЬ		
D*, V*D : ДИОД	R* : РЕЗИСТОР		
DB* : ДИОДНЫЙ МОСТ	R*T : ТЕРМИСТОР		
DS* : DIP-ПЕРЕКЛЮЧАТЕЛЬ	RC : ПРИЕМНИК		
E*H : НАГРЕВАТЕЛЬ	S*C : КОНЦЕВОЙ ВЫКЛЮЧАТЕЛЬ		
F*U, FU* (ХАРАКТЕРИСТИКИ ПРИВЕДЕНЫ НА ПЕЧАТНОЙ ПЛАТЕ ВНУТРИ КОНКРЕТНОГО БЛОКА) : ПРЕДОХРАНИТЕЛЬ	S*L : ПОПЛАВКОВОЕ РЕЛЕ УРОВНЯ		
FG* : РАЗЪЕМ (ЗАЗЕМЛЕНИЕ РАМЫ)	S*NPH : ДАТЧИК ДАВЛЕНИЯ (ВЫСОКОГО)		
H* : ЖГУТ ЭЛЕКТРОПРОВОДКИ	S*NPL : ДАТЧИК ДАВЛЕНИЯ (НИЗКОГО)		
H*P, LED*, V*L : КОНТРОЛЬНАЯ ЛАМПА, СВЕТОДИОД	S*PH, HPS* : РЕЛЕ ДАВЛЕНИЯ (ВЫСОКОГО)		
HAP : СВЕТОДИОД (ЗЕЛЕНЬИЙ ИНДИКАТОР ДИАГНОСТИКИ)	S*PL : РЕЛЕ ДАВЛЕНИЯ (НИЗКОГО)		
IES : ДАТЧИК УМНЫЙ ГЛАЗ	S*T : ТЕРМОСТАТ		
IPM* : ИНТЕЛЛЕКТУАЛЬНЫЙ МОДУЛЬ ПИТАНИЯ	S*W, SW* : ПЕРЕКЛЮЧАТЕЛЬ УПРАВЛЕНИЯ		
K*R, KCR, KFR, KHuR : ЭЛЕКТРОМАГНИТНОЕ РЕЛЕ	SA* : ИМПУЛЬСНЫЙ РАЗРЯДНИК		
L : ПОД НАПРЯЖЕНИЕМ	SR*, WLU : ПРИЕМНИК СИГНАЛА		
L* : ОБМОТКА	SS* : СЕЛЕКТОРНЫЙ ПЕРЕКЛЮЧАТЕЛЬ		
L*R : РЕАКТОР	SHEET METAL : КРЕПЕЖНАЯ ПЛАСТИНА КЛЕММНОЙ КОЛОДКИ		
M* : ШАГОВЫЙ ДВИГАТЕЛЬ	T*R : ТРАНСФОРМАТОР		
M*C : ЭЛЕКТРОДВИГАТЕЛЬ КОМПРЕССОРА	TC, TRC : ПЕРЕДАТЧИК		
M*F : ДВИГАТЕЛЬ ВЕНТИЛЯТОРА	V*, R*V : ВАРИСТОР		
M*P : ДВИГАТЕЛЬ ДРЕНАЖНОГО НАСОСА	V*R : ДИОДНЫЙ МОСТ		
M*S : ДВИГАТЕЛЬ КАЧАЮЩЕЙСЯ ЗАСЛОНКИ	WRC : БЕСПРОВОДНЫЙ ПУЛЬТ ДУ		
MR*, MRCW*, MRM*, MRN* : ЭЛЕКТРОМАГНИТНОЕ РЕЛЕ	X* : КЛЕММА		
N : НЕЙТРАЛЬ	X*M : КЛЕММНАЯ КОЛОДКА		
PAM : АМПЛИТУДНО-ИМПУЛЬСНАЯ МОДУЛЯЦИЯ	Y*E : ЗМЕЕВИК ЭЛЕКТРОННОГО ТЕРМОРЕГУЛИРУЮЩЕГО ВЕНТИЛЯ		
PCB* : ПЕЧАТНАЯ ПЛАТА	Y*R, Y*S : ЗМЕЕВИК ОБРАТНОГО ЭЛЕКТРОМАГНИТНОГО КЛАПАНА		
PM* : БЛОК ПИТАНИЯ	Z*C : ФЕРРИТОВЫЙ СЕРДЕЧНИК		
PS : ИМПУЛЬСНЫЙ ИСТОЧНИК ПИТАНИЯ	ZF, Z*F : ФИЛЬТР ДЛЯ ПОДАВЛЕНИЯ ПОМЕХ		

ПРЕДОСТЕРЕЖЕНИЕ

Если основное питание выключить и снова включить, работа возобновляется автоматически.

ВЫСОКОЕ НАПРЯЖЕНИЕ – полностью разрядите конденсатор перед проведением ремонтных работ.

Возможна неисправность или утечка воды!

Не мойте внутреннюю сторону кондиционера самостоятельно.

Монтаж внутреннего агрегата

4. Проводка

- 1) Удалите изоляцию с концов проводов (15 мм).
- 2) Цвета проводов должны соответствовать номерам клемм на клеммных колодках внутреннего и наружного агрегатов. Надежно закрепите провода винтами на соответствующих клеммах.
- 3) Подсоедините провода заземления к соответствующим клеммам.
- 4) Потяните провода, чтобы убедиться в том, что они надежно подсоединены. Затем закрепите их с помощью фиксатора.
- 5) Расположите провода так, чтобы сервисная крышка надежно крепилась. Закройте сервисную крышку.

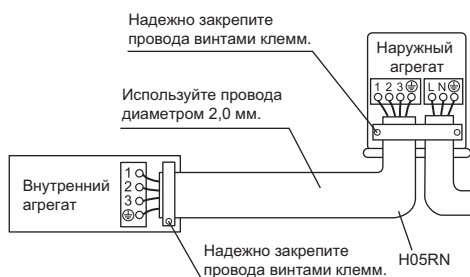
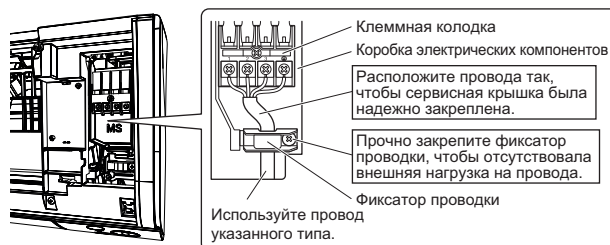

⚠ ПРЕДУПРЕЖДЕНИЕ

- Не используйте проводку с отводами, скрученные провода, удлинительные провода или соединения нескольких проводов в одной точке, поскольку это может привести к перегреву, поражению электрическим током или пожару.
- Не используйте приобретаемые на месте электрические детали внутри изделия. (Не используйте клеммную колодку для питания дренажного насоса и т. п.) Это может привести к поражению электрическим током или возгоранию.
- Не подсоединяйте провод питания к внутреннему агрегату. Это может привести к поражению электрическим током или возгоранию.

5. Дренажный трубопровод

- 1) Подсоедините дренажный шланг, как показано справа.

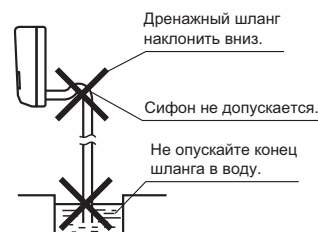

- 2) Снимите воздушные фильтры и налейте немного воды в дренажный поддон, чтобы убедиться в том, что вода свободно стекает.

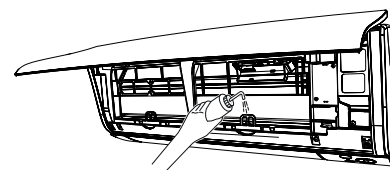

- 3) Если требуется удлинительный шланг или встроенный дренажный трубопровод, используйте соответствующие свободному концу дренажного шланга детали. [Изображение свободного конца дренажного шланга]

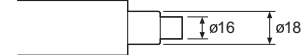

- 4) Для удлинения дренажного шланга используйте имеющийся в продаже удлинительный шланг с внутренним диаметром 16 мм. Теплоизолируйте расположенный в помещении участок удлинительного шланга.

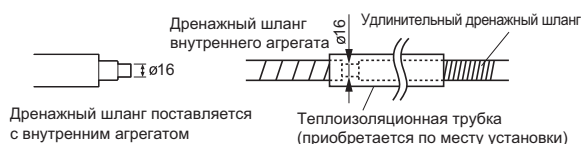

- 5) Если труба встроенного трубопровода из жесткого поливинилхлорида (номинальный диаметр 13 мм) подсоединяется непосредственно к дренажному шлангу внутреннего агрегата, используйте имеющийся в продаже дренажный разъем (номинальный диаметр 13 мм).

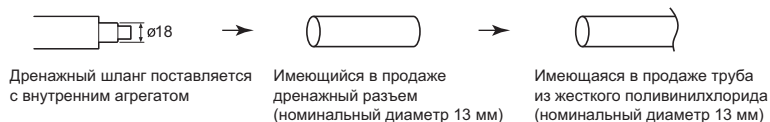

Монтаж внутреннего агрегата

6. Адаптер беспроводной сети (опция)

Подготовка проводки для подключения адаптера беспроводной сети

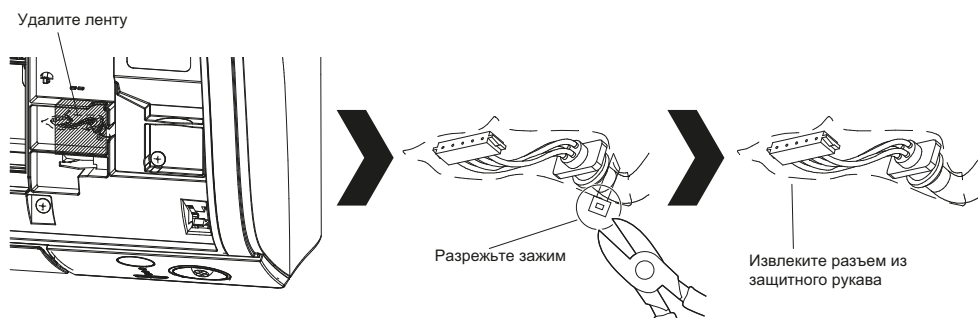

- Соединение проводки с адаптером беспроводной сети описано в руководстве по монтажу дополнительного комплекта беспроводной сети.

Класс 15, 20, 25, 35, 42

Монтаж:

- Разместите адаптер беспроводной сети напротив крюков (1).
- Нажмите на адаптер вниз, чтобы зафиксировать его (2).

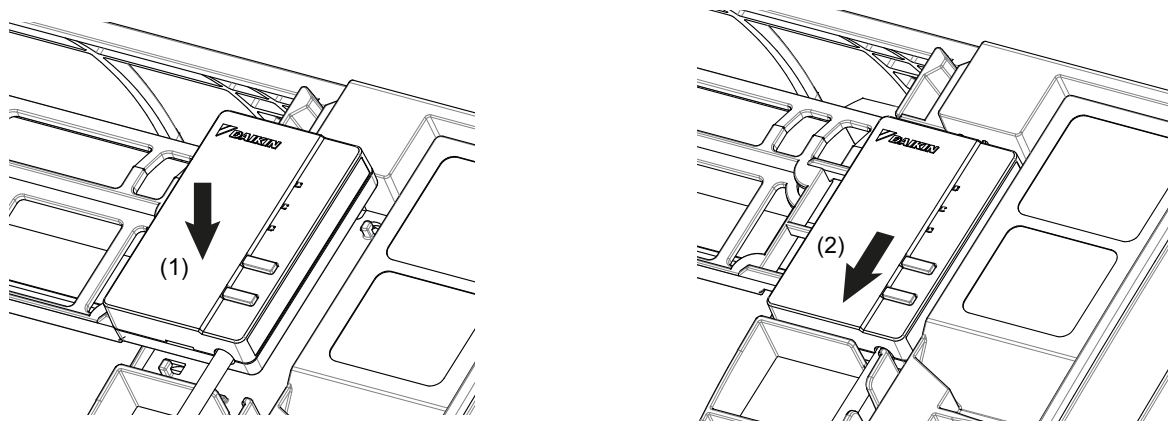

Снятие: выполните процедуру монтажа в обратном порядке.

Класс 50, 60, 71

Монтаж:

- Поместите адаптер беспроводной сети в держатель (1).
- Нажмите на адаптер вниз, чтобы зафиксировать его в держателе (2).

Снятие:

- Отогните зажим держателя пальцем, чтобы освободить адаптер (1).
- Извлеките его из держателя (2).

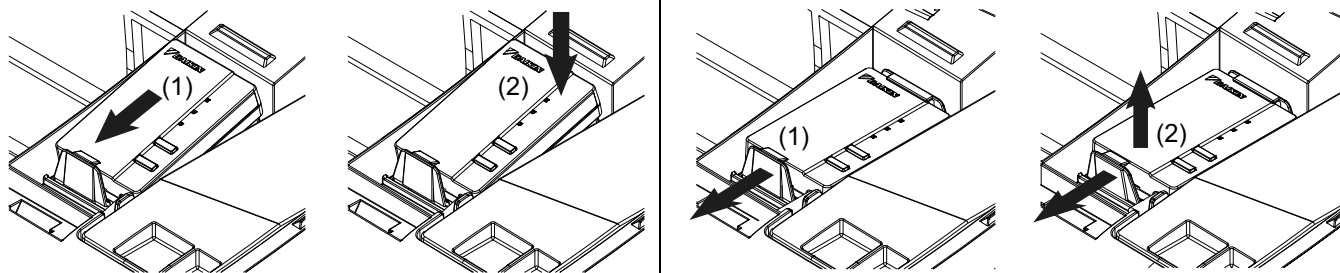

Монтаж трубопровода хладагента

1. Развальцовка конца трубы

- 1) Труборезом отрежьте конец трубы.
- 2) Удалите заусенцы ножом, обращенным вниз, так чтобы стружка не попала в трубу.
- 3) Оденьте на трубу накидную гайку.
- 4) Развальцуйте трубу.
- 5) Проверьте правильность развальцовки.

(Отрежьте точно под прямым углом.) Удалите заусенцы.

Развальцовка

Установите точно в положение, показанное ниже.

	Вальцовочный инструмент для R32	Обычный вальцовочный инструмент	
	Зажимного типа	Зажимного типа (жесткого типа)	С крыльчатой гайкой (компании Imperial)
A	0–0,5 мм	1,0–1,5 мм	1,5–2,0 мм

Контроль

На внутренней вальцовочной поверхности не должно быть трещин.

Конiec трубы должен быть развальцован равномерно, абсолютно круглой формы.

Убедитесь, что установлена накидная гайка.

⚠ ПРЕДУПРЕЖДЕНИЕ

- Не применяйте на развальцованной детали минеральное масло.
- Не допускайте попадания минерального масла в систему, поскольку это приведет к уменьшению срока службы агрегатов.
- Не допускается установка труб, использовавшихся ранее. Используйте только детали, поставляемые вместе с агрегатом.
- Для обеспечения гарантии срока службы данного блока R32 на него не допускается установка осушителя.
- Осушающий материал может расплавить и повредить систему.
- Неполная развальцовка может привести к утечке газообразного хладагента.

2. Трубопроводы хладагента

⚠ ПРЕДОСТЕРЕЖЕНИЕ

- Используйте закрепленную на главном блоке накидную гайку. (Чтобы предотвратить растрескивание из-за ухудшения свойств при старении.)
- Чтобы предотвратить утечку газа, нанесите фреоновое масло только на внутреннюю поверхность раструба. (Используйте фреоновое масло для R32)
- При затяжке накидных гаек используйте динамометрические ключи, чтобы предотвратить повреждение накидных гаек и утечку газа.

Выровняйте центры обоих раструбов и затяните накидные гайки на 3–4 оборота от руки. Затем полностью затяните их с помощью динамометрических ключей.

[Нанесение масла]

Не наносите фреоновое масло на наружную поверхность.

Накидная гайка

Не наносите фреоновое масло на внутреннюю поверхность накидной гайки, чтобы не допустить затяжки с чрезмерным крутящим моментом.

Нанесите фреоновое масло на внутреннюю поверхность раструба.

[Затяжка]

Динамометрический ключ

Гаечный ключ

Соединение труб

Накидная гайка

Момент затяжки накидной гайки		
Газовая сторона		Жидкостная сторона
Класс 15, 20, 25, 35	Класс 42, 50, 60, 71	
3/8 дюйма	1/2 дюйма	1/4 дюйма
32,7–39,9 Н·м (330–407 кгс·см)	49,5–60,3 Н·м (505–615 кгс·см)	14,2–17,2 Н·м (144–175 кгс·см)

2-1. Предостережения относительно обращения с трубами

- 1) Обеспечьте защиту открытого конца трубы от пыли и влаги.
- 2) Все изгибы труб должны быть как можно более плавными. Для изгибания пользуйтесь трубогибочной машиной.

Установите колпачок.

Если колпачок раструба недоступен, закройте раструб лентой, чтобы предотвратить попадание загрязнений или воды.

Дождь

Стена

Монтаж трубопровода хладагента

2-2. Выбор меди и теплоизоляционных материалов

- При использовании технических медных труб и фитингов помните о следующем:
 - 1) Изоляционный материал: пенополиэтилен
 Коэффициент теплопередачи: 0,041–0,052 Вт/мК
 (0,035–0,045 ккал/(мч°С))
 Температура трубы газообразного хладагента может достигать 110°С.
 Выберите теплоизоляционный материал, который выдерживает эту температуру.

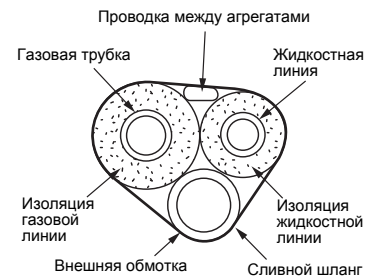

- 2) Обязательно изолируйте и газовые, и жидкостные линии. Размеры изоляции должны быть такими, как указано ниже.

Газовая сторона		Жидкостная сторона	Теплоизоляция газовой линии	Теплоизоляция жидкостной линии
Класс 15, 20, 25, 35	Класс 42, 50, 60, 71	Наружный диаметр 6,4 мм	Внутренний диаметр 12-15 мм	Внутренний диаметр 8-10 мм
Наружный диаметр 9,5 мм	Наружный диаметр 12,7 мм			
Минимальный радиус изгиба			Толщина 10 мм мин.	
30 мм или более				
Толщина 0,8 мм (С1220Т-О)				

- 3) Для линий газообразного и жидкого хладагента должна использоваться отдельная теплоизоляция.

Опытная эксплуатация и испытания

1. Опытная эксплуатация и испытания

- 1-1 Измерьте напряжение питания и убедитесь в том, что оно соответствует указанному диапазону.
- 1-2 Опытная эксплуатация должна проводиться либо в режиме охлаждения, либо в режиме нагрева.
 - В режиме охлаждения выберите наименьшую программируемую температуру, в режиме нагрева – наибольшую.
 - 1) Опытная эксплуатация может прекращаться в любом режиме в зависимости от температуры в помещении. Используйте пульт ДУ для опытной эксплуатации, как описано ниже.
 - 2) После завершения опытной эксплуатации задайте нормальный уровень температуры (от 26°С до 28°С в режиме охлаждения, от 20°С до 24°С в режиме нагрева).
 - 3) С целью защиты система запрещает перезапуск операции в течение 3 минут после ее выключения.
- 1-3 Выполните пробный запуск согласно руководству по эксплуатации, чтобы убедиться в правильности работы всех функций и частей, таких как перемещение жалюзи.
 - В ждущем режиме кондиционер потребляет незначительную мощность. Если система некоторое время после монтажа не должна использоваться, выключите автоматический выключатель, чтобы предотвратить ненужное энергопотребление.
 - При срабатывании автоматического выключателя на отключение питания кондиционера система восстанавливает первоначальный режим работы при замыкании автоматического выключателя.

Опытная эксплуатация с помощью пульта ДУ

- 1) Нажмите кнопку "ВКЛЮЧЕНИЯ/ВЫКЛЮЧЕНИЯ" на системе.
- 2) Одновременно нажмите кнопки "TEMP" (2 местоположения) и "MODE".
- 3) Нажмите кнопку "TEMP" и выберите "7".
- 4) Нажмите кнопку "MODE".
- 5) Опытная эксплуатация завершается приблизительно через 30 минут. Затем происходит переключение в нормальный режим. Чтобы завершить опытную эксплуатацию, нажмите кнопку "ВКЛЮЧЕНИЯ/ВЫКЛЮЧЕНИЯ".

Опытная эксплуатация и испытания

2. Позиции проверки

Позиции проверки	Признак	Контроль
Внутренний и наружный агрегаты должным образом установлены на прочных основаниях.	Падение, вибрация, шум	
Нет утечек газообразного хладагента.	Неполная функция охлаждения/нагрева	
Газовые и жидкостные трубопроводы хладагента, а также удлинение внутреннего сливного шланга теплоизолированы.	Утечка воды	
Дренажная линия установлена должным образом.	Утечка воды	
Система заземлена правильно.	Утечка тока	
Указанные провода используются для соединений между агрегатами.	Неисправность или повреждение вследствие возгорания	
На впуске и выпуске воздуха внутреннего и наружного агрегатов отсутствуют препятствия.	Неполная функция охлаждения/нагрева	
Запорные вентили открыты.	Неполная функция охлаждения/нагрева	
Внутренний агрегат должным образом принимает команды дистанционного управления.	Операции не выполняются	

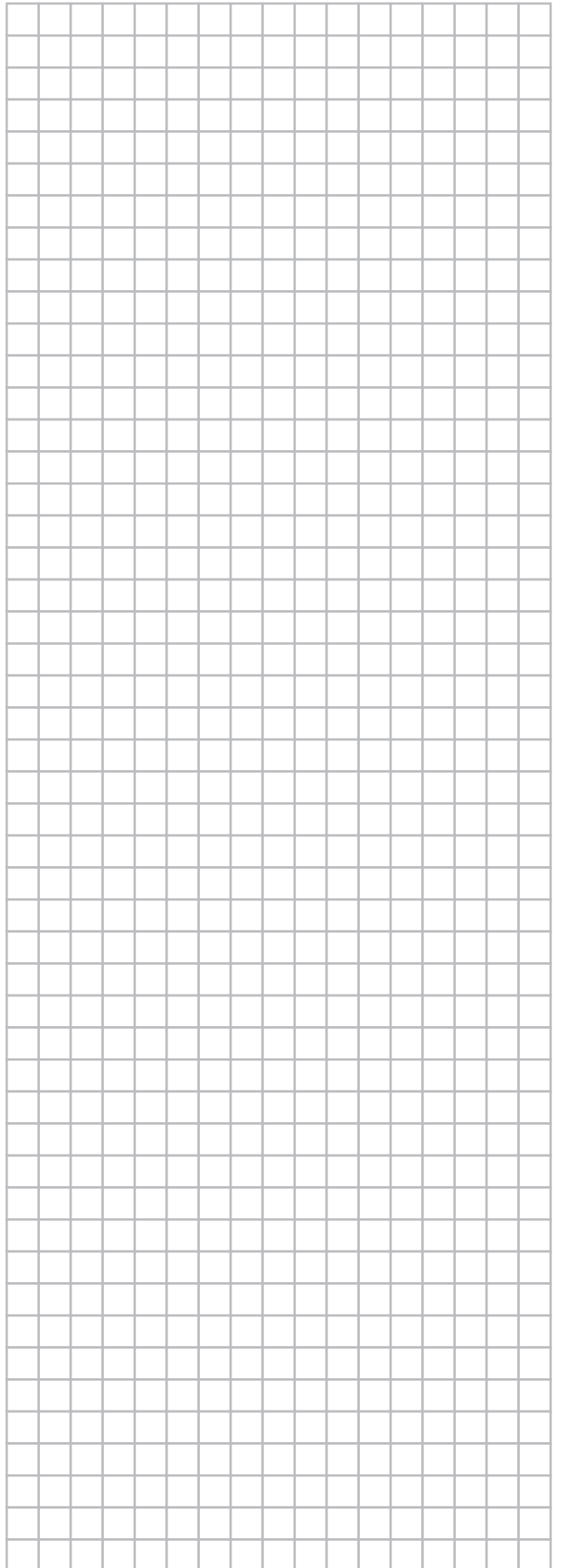
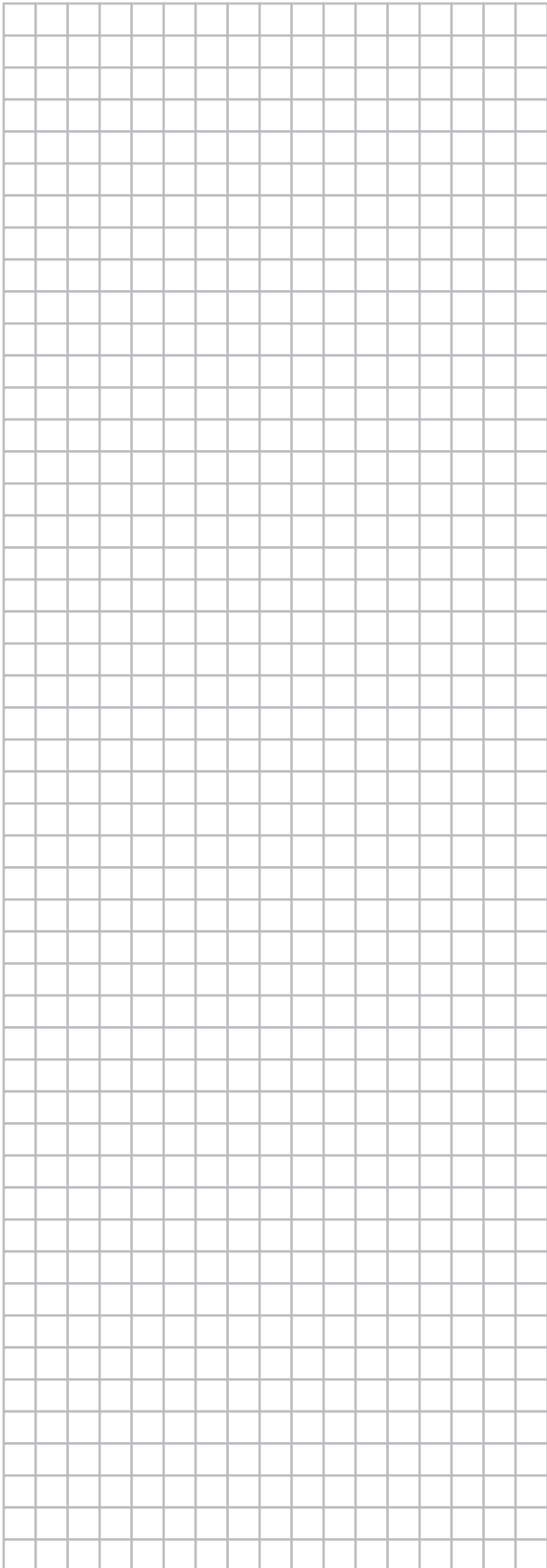

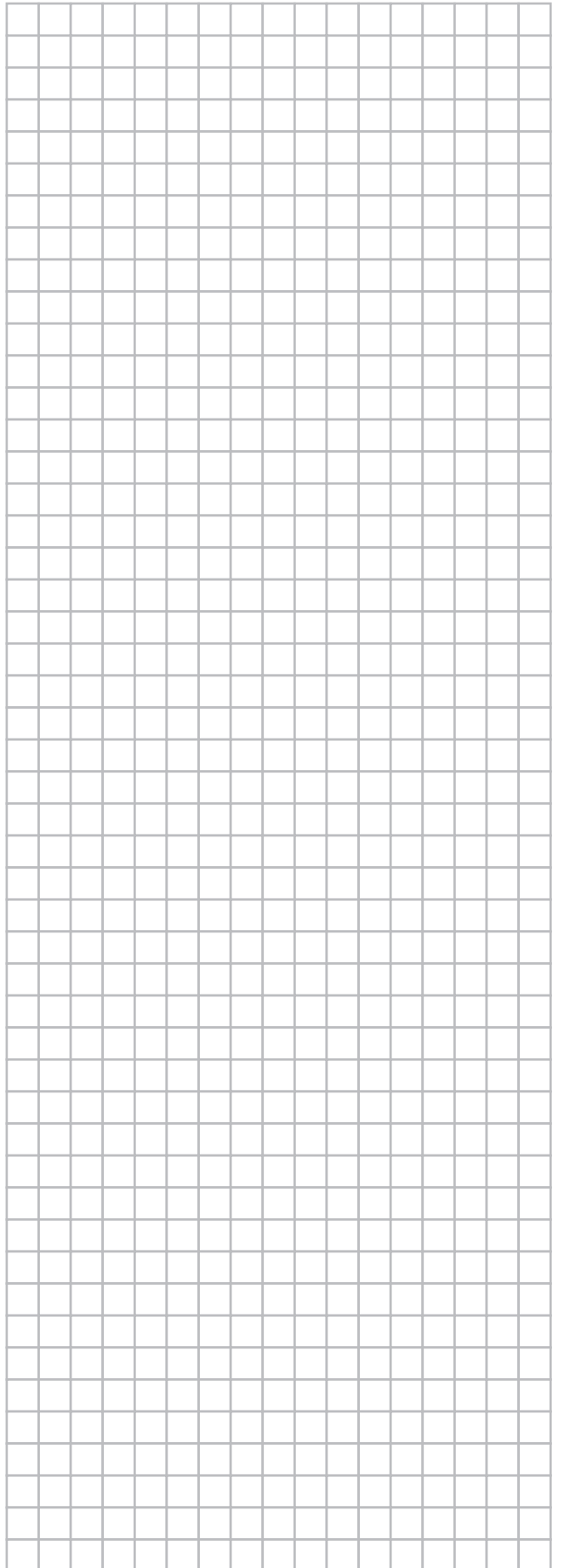
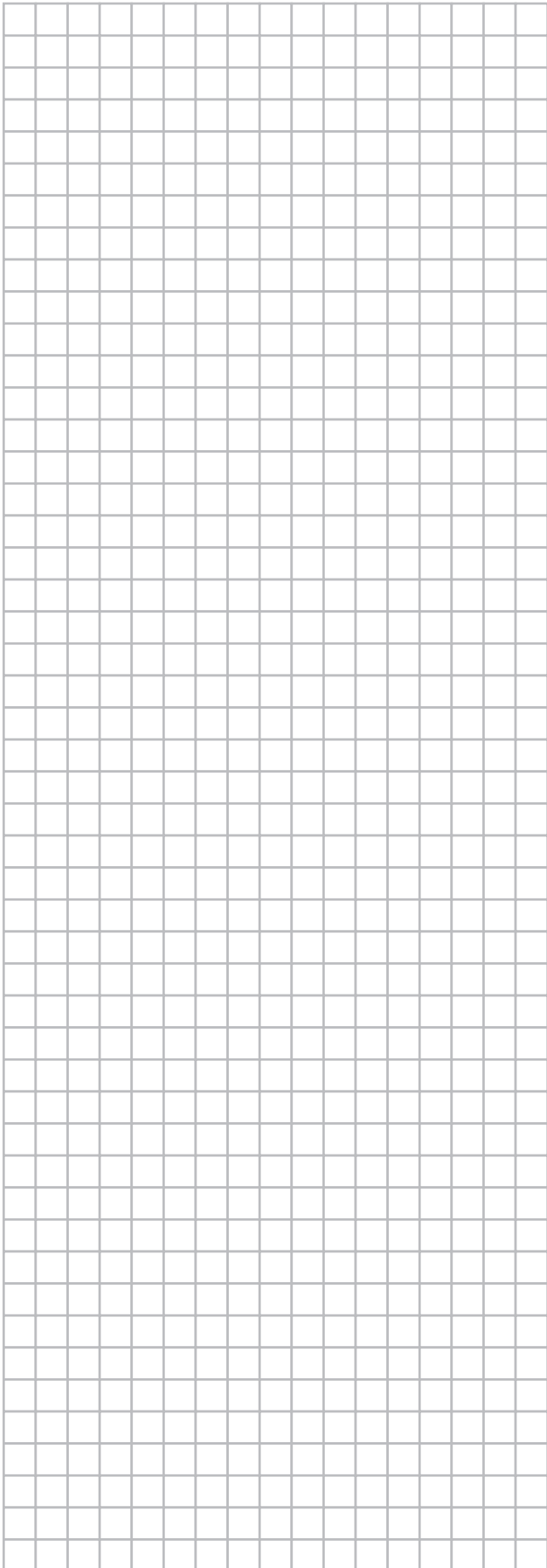

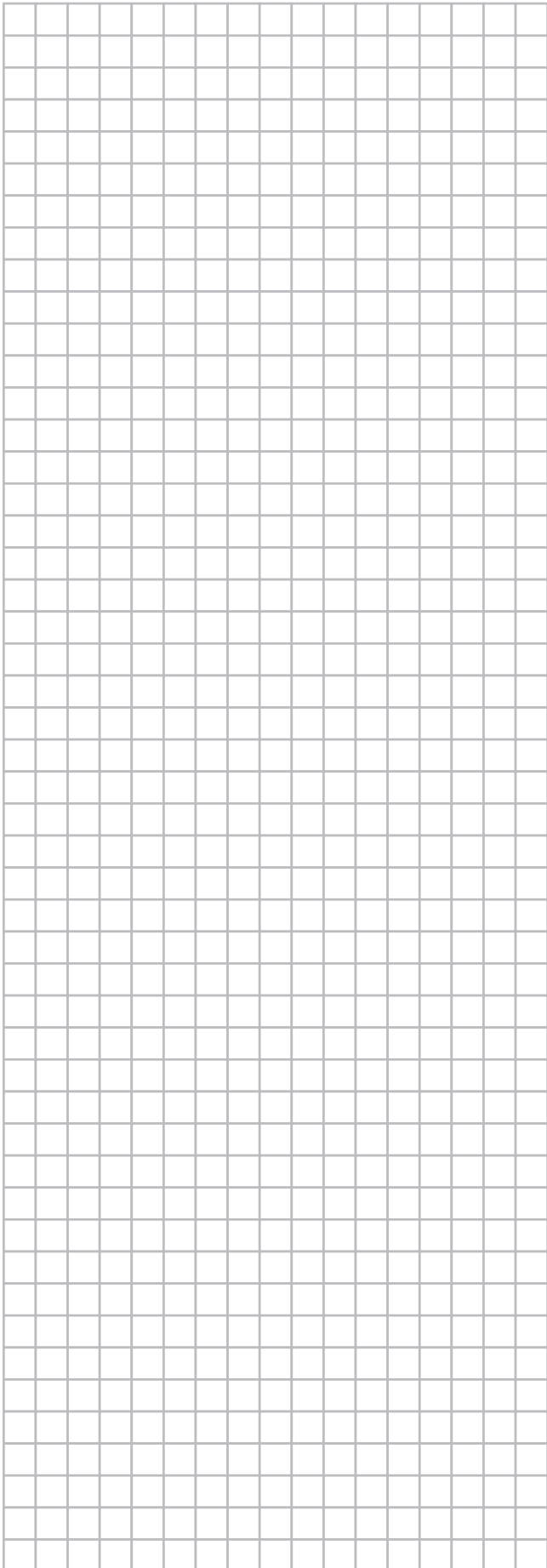

DAIKIN INDUSTRIES CZECH REPUBLIC s.r.o.

U Nové Hospody 1/1155, 301 00 Plzeň Skvrňany, Czech Republic

DAIKIN EUROPE N.V.

Zandvoordestraat 300, B-8400 Oostende, Belgium

Copyright 2015 Daikin

ERC

3P393185-4D 2015.06